

جزوه آموزشی خودرو Arrizo 6 GT



Arrizo 6 GT

SLOGAN

TOUCH THE FUTURE

اسپورت ، ایمن و راحت

چالاک

ایمن

راحت

عملکرد قوی

طراحی اسپورت

ایمینی فعال

ایمینی غیرفعال

کابین راحت

- موتور 1.6TGDI

- گیربکس 7DCT (Wet)

- کالیپرهای دو پیستون ثابت

- نارنجی رنگ

- سه حالت رانندگی

- شیفت فرمان

- جلوپنجره پیشگام و مدرن

- چراغ های جلو LED ماتریسی

- با لنز دوگانه

- چراغ های یکپارچه عقب LED

- شاسی راحت M1X

- نورپردازی لیزری داشبورد

- تودوزی قرمز با تم اسپورت

- سیستم کمک رانندگی پیشرفته

- سطح L2.5

- کروز کنترل تطبیقی (ACC)

- سیستم ترمز اضطراری (AEB)

- هشدار برخورد از جلو (FCW)

- رادار تشخیص نقطه کور (BSD)

- هشدار خروج از لاین (LDW)

- سیستم نگهدارنده بین خطوط (LKA)

- سیستم نوربالای هوشمند (IHC)

- رادار کمکی تراکم ترافیک (TJA)

- تصویر پانوراما ۳۶۰ درجه با کیفیت بالا

- سیستم فیلتراسیون فضای کابین

- 6 ایربگ

- بدنه یکپارچه با فولاد بسیار با

- استحکام

- استفاده از متریال ضد زنگ در

- ساخت بدنه و شاسی

- سیستم ضد مانع شیشه ها

- شارژر وایرلس (15W)

- سه نسل PEPS

- فرمان قابل تنظیم چهار جهته

- مانیتور دوگانه ۱۰.۲۵ اینچی

- عملکرد عایق بندی صوتی (۴۰ دسی بل: NVH)

- شیشه های ضخیم ۴ میلیمتری عایق صدا

- صندلی های چرمی برقی با کیفیت و راحت

- کیت گرمایش چندمنظوره Homey

- فضای کافی و کاملا بزرگ

- قابلیت پاکسازی کابین

نقاط فروش

نقاط مثبت فروش

چالاک

ایمن

راحت

F O W N I X

حداکثر گشتاور ۲۹۰ N.M

حداکثر قدرت موتور ۱۹۷ Hp

موتور آلومینیومی سبک

این موتور در مقایسه با نسل اول موتورها، به میزان ۵۰٪ وزن سبکتری دارد و وزن کلی خودرو را پایین می آورد و مصرف سوخت آن را بهبود می بخشد.

۶ تکنولوژی اصلی کاهش استهلاک

به طور موثر استهلاک را تا ۲۰ درصد در مقایسه با موتورهای نسل قبل کاهش می دهد و در نتیجه راندمان موتور را بهبود می بخشد.

تامین کنندگان معتبر

۵۰٪ از تامین کنندگان فنی این موتور را شرکت های اروپایی و آمریکایی ، ۳۵٪ را جوینت ونچر های بین المللی و ۱۵٪ را قطعه سازان داخلی تشکیل می دهند.

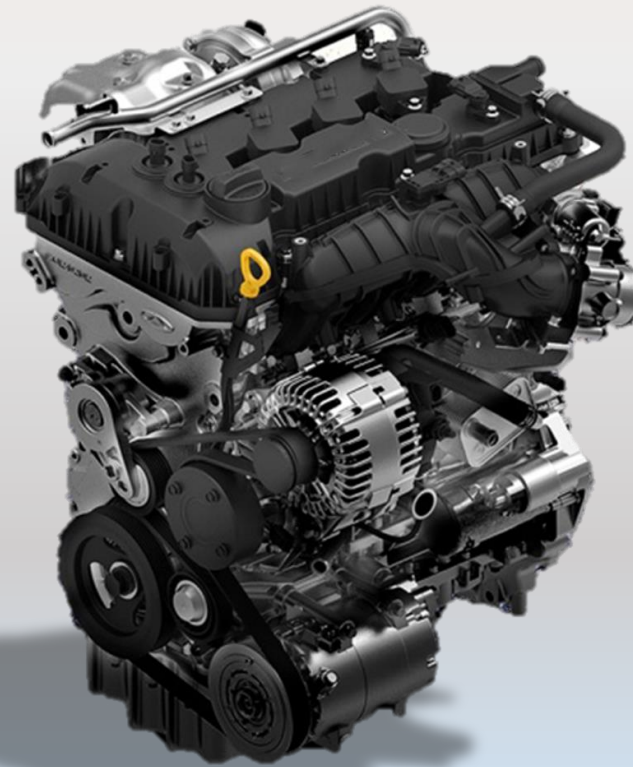

شتاب ۰ تا ۱۰۰ کمتر از ۷ ثانیه

سیستم احتراق هوشمند IHEC

سیستم مکش هوای ارتقا یافته منجر به احتراق بهتر و بازدهی بالاتر موتور می گردد.

فناوری توربوشارژ پاسخگویی سریع

توربوشارژ با اینرسی کم و محرک الکتریکی، به طور موثر از کمبود گشتاور در سرعت های پایین جلوگیری می کند.

سیستم مدیریت حرارتی که می تواند به سریع تر

گرم شدن موتور کمک کند

سرعت گرمایش را بهبود می بخشد و دما را کنترل می کند تا موتور همیشه بتواند بهترین شرایط عملکردی را داشته باشد.

راندمان بالا

راندمان انتقال این گیربکس ۹۶٪ است که در مقایسه با میانگین راندمان ۹۰٪ در صنعت خودرو، بازدهی مناسبی به حساب می آید.

پاسخگویی سریع

با سیستم پیشرفته کنترل شیفت دنده، پاسخگویی گیربکس به میزان ۲۰۰ میلی ثانیه سریعتر از سایر سیستم های کنترل هیدرولیکی موجود در بازار شده است که عملکرد روان تر و مصرف انرژی کمتر را به دنبال دارد.

قابل اطمینان

با تولید انباشته بیش از ۴ میلیون دستگاه، این نوع از گیربکس جایگاه شناخته شده ای در بازار جهانی دارد و محصولی مورد اطمینان می باشد.



تعویض دنده سریعتر

با مدیریت الکتریکی گیربکس، تعویض دنده ها تنها ۰.۳ ثانیه زمان میبرد.

تعویض دنده نرم تر

به لطف استفاده از سیستم دو کلاچه تر (wet)، عملکرد گیربکس پایدارتر، با اتلاف کمتر گرما و عمر مفید طولانی تر همراه خواهد بود.

مصرف سوخت کمتر

سیستم استارت استاپ هوشمند + پشتیبانی از سه حالت شامل حالت های اکو، جی تی بوست و نرمال برای پوشش نیازهای مختلف رانندگی کاربردی خواهد بود.

گیربکسی کاملاً مشابه با محصولات مرسدس بنز و ب ام و
تجربه ای ناب از کیفیت بالای لذت رانندگی

- این خودرو مجهز به کالیبرهای ثابت به رنگ نارنجی است که نشان دهنده اسپرت بودن خودرو میباشد که برای واکنش بهتر ترمزگیری از کالیبرهای تک پیستونی به کالیبرهای دو پیستونی ارتقا یافته است.

Highlights

- سیستم ترمز خودرو ارتقا یافته و حساسیت پدال تنظیم شده و واکنش خوب ترمزگیری و عملکرد ترمز را به دنبال دارد.
- دیسک ترمز بزرگ شده و سطح لنت اصطکاک افزایش یافته است، به طوری که مقاومت در برابر حرارت ترمز در شرایط شیب شدید بهبود یافته است.

Function

- ظاهر اسپرت
- نوع طراحی پیستون ترمز به شکلی است که امکان ترمز دقیق تر، اصطکاک کمتر، عمر مفید بیشتر و احساس راحتی را فراهم می کند.

Scripts

205 / 50 R 17

• **Highlights**  مجهز به شیفتر فرمان

• **Function**  می‌توانید بدون آنکه فرمان را رها کنید دنده را بصورت دستی تعویض نمایید.

• **Scripts**  می‌توانید بدون برداشتن دست از روی فرمان، با کنترل کامل دنده‌ها، به دلخواه خود دنده‌ها را عوض کنید.





- صفحه کیلومتر با تم اسپورت و قابل تعویض، بسته به حالت های رانندگی مختلف، تغییر شکل می دهد و یک رابط کاربری جذاب را برای راننده به وجود می آورد.



- هنگام استفاده در شب، رنگ نور محیط داخلی را می توان به طور فعال با رنگ های اسپرت تنظیم کرد.

Highlights

- جلوپنجره پارامتریک که قدرت خودرو و ظاهر چشمگیر آن را برجسته می کند.

Function

- با توجه به طراحی خاص جلو پنجره که چراغ ها را در بر می گیرد، جلوه بصری خودرو کاملا متفاوت شده است.
- این جلوه بصری با المان Z شکل ایجاد شده در جلو پنجره به تکامل رسیده است.
- بدین ترتیب ، آیرودینامیک بهینه که هدف مطلوب بوده ، محقق شده است.

Scripts

- تمرکز بر جزئیات در طراحی ، به نفیس و ارزنده جلوه دادن خودرو کمک کرده است.



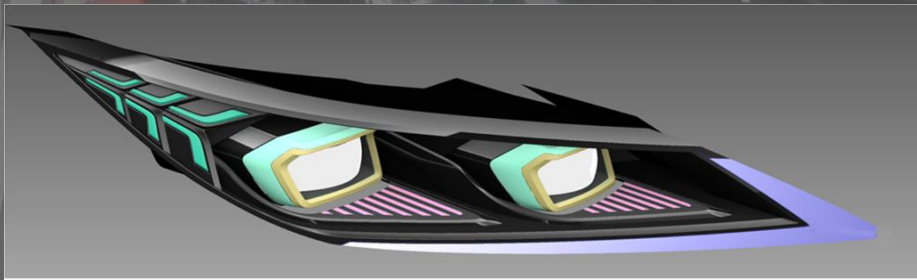

Highlights



- چراغ های راهنما با ۴۴ لامپ LED در دو طرف ، حس پویایی و منحصر بفرد بودن را به شما القا می کند.
- استفاده از چراغ های LED ماتریسی، با ۱۶ لامپ LED نور بالا و پایین در دو طرف و ۶۶ لامپ LED روشنایی در روز در دو طرف.

Function



- روشن شدن چراغ های روشنایی در روز ، چهره خشن تری به خودرو می دهد.
- دارای نورپردازی عالی در جاده با حداکثر برد ۱۸۵ متر و پهنای ۳۵ متر است که ایمنی عالی را برای رانندگان فراهم می کند.

Scripts



- چراغ های جلوی ماتریسی با حس فناوری بالا، تجربه مدل سازی شیک تری را برای شما به ارمغان می آورد.



- چراغ های راهنما پویا منحصر به فرد در کلاس خود، که به طور متوالی با ۳۶ مهره LED در دو طرف روشن می شود، حالت خوش آمدگویی حس قوی از فناوری را نشان می دهد چراغ عقب LED با مجموع ۸۴ مهره LED در دو طرف تجهیز شده است.

Highlights

- با هربار قفل و بازکردن درب ها چراغ ها به شما خوش آمد می گویند و به لطف تکنولوژی LED حس مدرنیته را القا می کنند.

Function

- طراحی نواری شکل از طریق نور، جلوه بصری را گسترش می دهد و مدل سازی یکپارچه نور به صورت لیزری ارائه می شود که بسیار پویا و قابل تشخیص است.

Scripts





- فناوری پلت فرم M1X بر اساس فناوری مشترک جگوار لندروور توسعه یافته است .
- پلت فرم M1X فضا سازی بهتری برای تعبیه قطعات خودرو فراهم می کند و به واسطه ارتفاع بیشتر از سطح زمین، زاویه ورود و خروج بهتری را به ارمغان می آورد.



حس ظرافت را به ارمغان بیاورید

- در کلاس خود منحصر به فرد است.
- تریم حکاکی شده با لیزر، حس فناوری را برجسته می کند.
- با روشن کردن پنل می توان آن را با نور محیط هماهنگ کرد.

- با عناصر طراحی جدید و کابین جادار، فضایی آرام، راحت و ایمن را ایجاد می کند که کاملاً برای سرنشینان لذت بخش است. تودوزی قرمز به مشتریانی که از حس اسپورت لذت می برند، این امکان را می دهد تا حس تعلق داشتن، جوان بودن و پرشور بودن را تجربه کنند.

نقاط مثبت فروش

چالاک

ایمن

راحت

F O W N I X

- با استفاده از یکپارچه سازی تصاویر جمع آوری شده توسط چهار دوربین در جلو/عقب/چپ/راست، سیستم تصویر پانوراما، تصاویر ۳۶۰ درجه را از اطراف خودرو بر روی نمایشگر نشان می دهد و با یکپارچه سازی اطلاعات، فاصله موانع شناسایی شده توسط سنسور اولتراسونیک، یک صفحه نمایش هشدار دهنده پویا برای موانع ایجاد می کند تا نقطه کور راننده را از بین ببرد و به کنترل دقیق رانندگی دست یابد، بنابراین ایمنی و راحتی را برای رانندگی فراهم می کند.

Function

- محافظت پانورامیک

- ایمنی افراد و وسایل نقلیه را در تمام جنبه ها تضمین می کند.

- نمایش پویا از موانع

Scripts

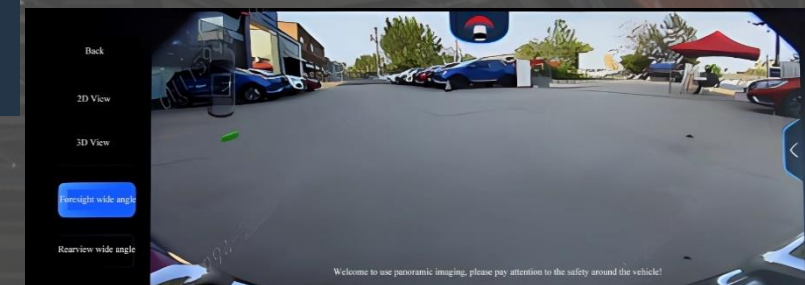

Highlights



- بیش از ۶۰ درصد بدنه از فولاد با مقاومت بالا تشکیل شده است.

Function



- فولاد حرارت دیده (مقاومت ۱۳۰۰ مگاپاسکال) روی ۶ جزء اصلی مانند صفحات تقویت کننده چپ و راست برای ستون **A** و **B** و صفحات سپر برای درب های سمت چپ و راست استفاده می شود.

Scripts



- با مواد سبک وزن و تکنولوژی جدید، مصرف سوخت کم و ایمنی بالا
- کانسپت طراحی ایمن با قابلیت دریافت پنج ستاره
- استحکام بدنه برای اطمینان از ایمنی و محافظت از سرنشینان در اثر برخورد افزایش یافته است.

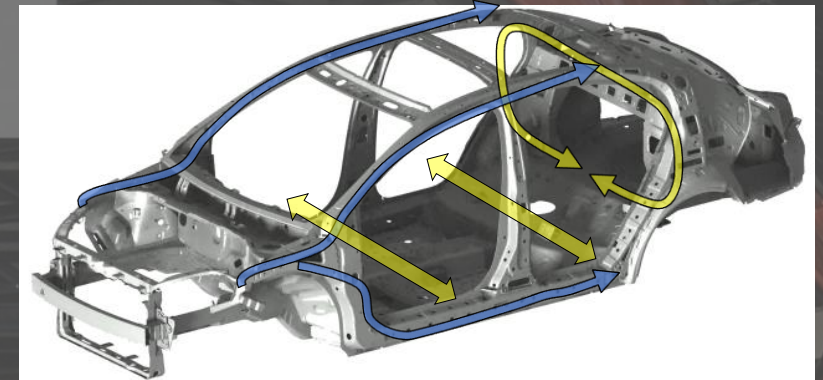
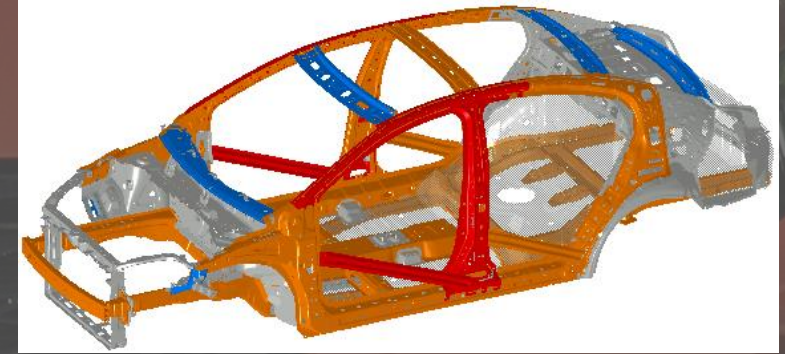

- فیلتراسیون ذرات و میکروب های ریز تر از $0.3 \mu\text{m}$ با راندمان بیش از ۹۵٪ می تواند استاندارد **CN95** را پاس کند.

Highlights



- مترتال موجود در فیلتر آنتی ویروس از طریق فرآیند خاصی با استفاده از فناوری جدید تولید می شود که از مخلوط مس و اکسید مس در نسبت های خاص بدست می آید و می تواند مستقیما بیش از ۱۰۰ نوع پاتوژن از جمله **nCoV-2019** را از بین برده تا یک محیط رانندگی سالم را فراهم کند. نرخ فیلتراسیون **nCoV-2019** در عرض ۱ دقیقه به بیش از ۹۹٪ می رسد.

Function



- این سیستم نه تنها می تواند به کارایی فیلتراسیون ماسک **N95** دست یابد، بلکه می تواند به سرعت ، بیش از ۱۰۰ نوع پاتوژن از جمله **nCoV-2019** را از بین ببرد تا با یک کابین زیست محیطی سالم با فضای عاری از ویروس از سلامت سرنشینان در طول سفر محافظت کند.

Scripts

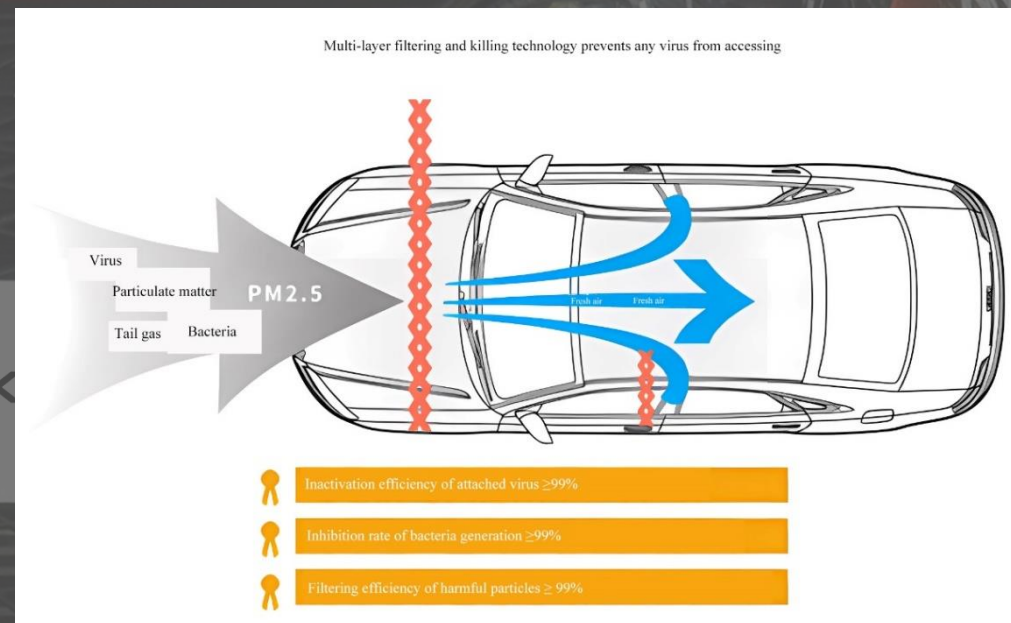

- کیسه های هوا با ایجاد یک حلقه محافظ به دور سرنشینان ، ایمنی لازم را تامین می کند، در صورت خطر، می تواند صدمات وارده به سرنشینان خودرو را کاهش دهد. با کیسه هوای پرده ای جانبی ، از سرنشینان عقب نیز می توان به خوبی محافظت کرد.

Highlights

- نسبت اعمال شده ورق فولادی گالوانیزه بیش از ۱۸.۵٪ است.

Function

- صفحات ذیل از ورق فولادی گالوانیزه ساخته شده اند :
- صفحات داخلی و خارجی چهار درب خودرو
- صفحات داخلی/خارجی پوشش عقب
- صفحات داخلی/خارجی درب موتور

Scripts

- با ارتقا ورق فولادی گالوانیزه، عملکرد ضد خوردگی بهبود یافته است.

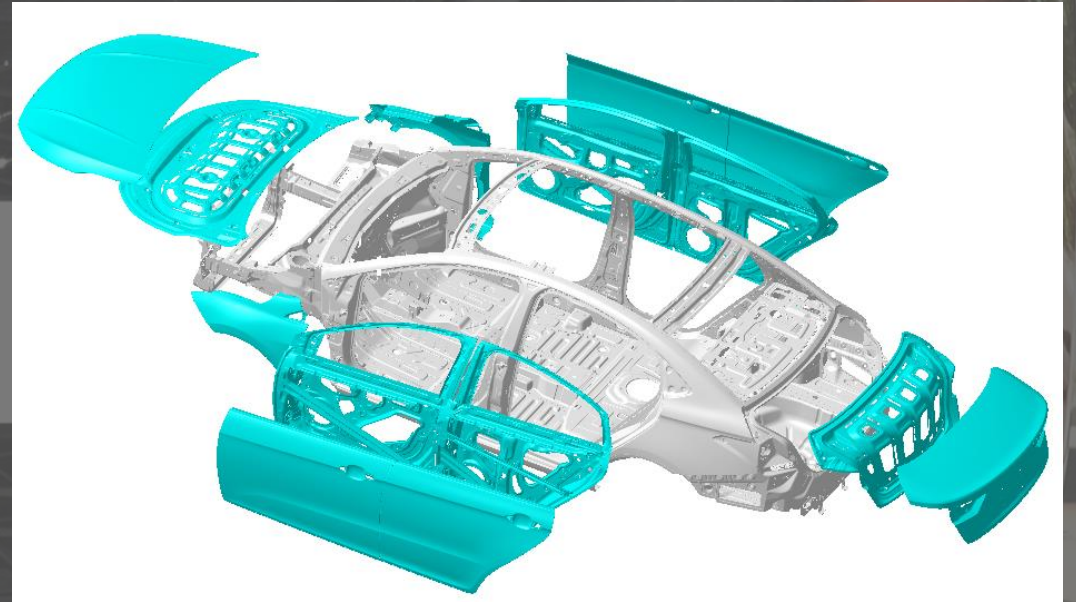

Highlights

- شیشه های چهار درب دارای عملکرد ضد مانع است و در صورت برخورد با موانع هنگام بالا بردن پنجره ها بصورت اتوماتیک پایین می رود.

Function

- شیشه بالابر اتوماتیک برای هر چهار درب ، تنها با یکبار فشردن کلیدها ، شیشه ها پایین می آیند و با خاموش کردن خودرو ، مجدد هر ۴ شیشه بالا می روند.

Scripts

- عملکرد ضد مانع شیشه ها به طور موثر از ایجاد حادثه برای افراد در هنگام بالا بردن شیشه ها جلوگیری می کند.



هنگام بالا رفتن شیشه ها در صورت برخورد با مانع ،
بصورت خودکار شیشه ها پایین می رود.

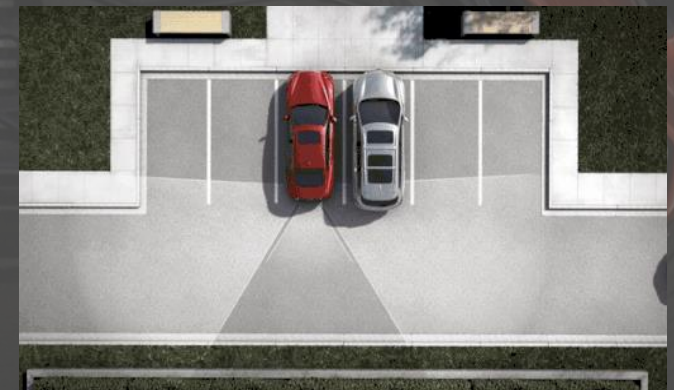
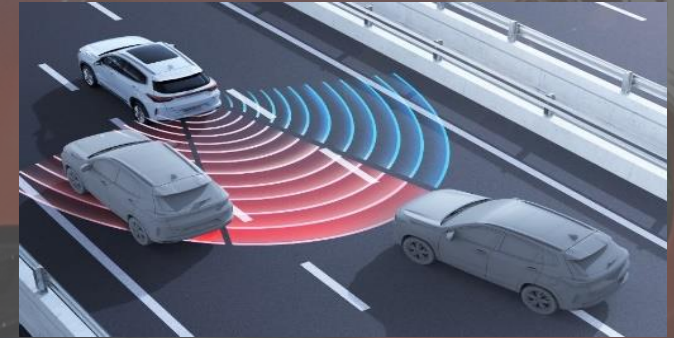

- این سیستم می تواند نزدیک شدن سریع موانع را در نقاط کور عقب خودرو از طریق رادارهای موج دو میلی متری تشخیص دهد و از طریق چراغ BSD روی آینه دید بغل خارجی و نشانگر BSD و آلارم LCA روی صفحه کیلومتر برای اطمینان از ایمنی رانندگی، به راننده هشدار دهد.

Function 

- تشخیص نقاط کور عقب خودرو
- اطمینان از ایمنی تغییر لاین

Selling points 

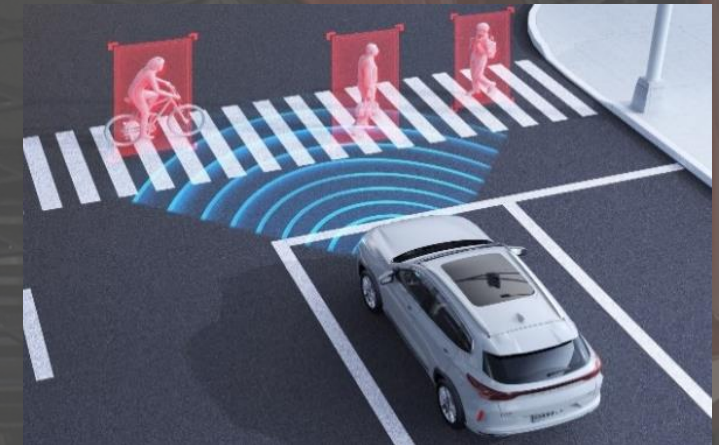
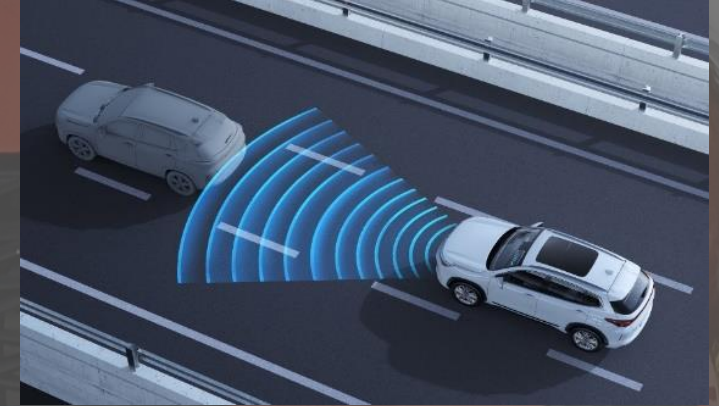

- کروز کنترل تطبیقی **ACC** : دنبال کردن خودروی جلویی از طریق رادار جلو (۷۷ گیگاهرتز) در محدوده سرعت کامل و کنترل سرعت خودرو
- سیستم ترمز اضطراری خودکار **AEB** : با تشخیص موانع (عابران پیاده، دوچرخه ها و خودروها) از طریق رادار موج میلی متری و رادار چند منظوره نمای جلو، به ترمز اضطراری دست می یابد.

Function 

- کروز کنترل تطبیقی در محدوده کامل سرعت
- سه حالت ترمز اضطراری **AEB-Pedestrian**، **AEB-Bicycle** و **AEB-Vehicle**

Selling points 

- سیستم کنترل هوشمند چراغ‌های جلو (IHC) : می‌تواند بصورت خودکار نور بالا و پایین را با تشخیص در مورد روشنایی فعلی محیط، سوئیچ کند.

Function 

- نور بالای هوشمند

Selling points 



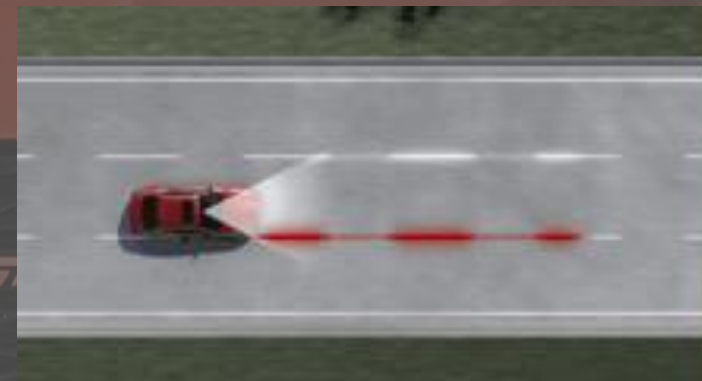

- سیستم هشدار خروج از خط **LDW** : خط کشی خطوط را از طریق رادار چند منظوره نمای جلو تشخیص می دهد و مشخصات وضعیت بدنه را برای تجزیه و تحلیل و تعیین اینکه آیا خودرو در مرکز خطوط حرکت می کند یکپارچه می کند و هشدار اولیه را برای راننده ارائه می دهد.
- بر اساس هشدار خروج از خط و سیستم کمکی حرکت بین خطوط **LKA**، با کنترل خودرو به صورت جانبی، خودرو را در مرکز خطوط نگه می دارد.

Function

- **Selling points**  به طور دقیق خطوط را شناسایی می کند
- به طور موثر خودرو را برای رانندگی در مرکز خط کنترل می کند

- سیستم کروز کنترل یکپارچه ICA و سیستم کمکی ترافیک TJA کنترل جانبی و طولی وسیله نقلیه جلو را با تشخیص فاصله توسط رادار موج میلی‌متری و دوربین چند منظوره جلو برای حفظ خطوط فراهم می‌کند.

Function 

- قابلیت هوشمندانه دنبال کردن خودرو جلویی

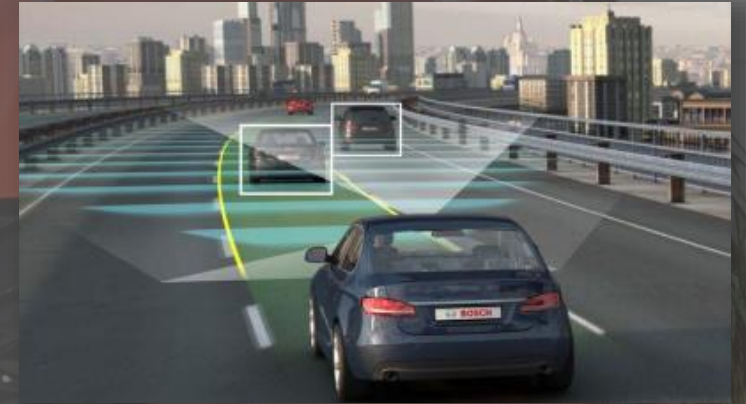

ICA: حفظ فاصله جانبی و طولی از ۶۰ تا ۱۵۰ کیلومتر در ساعت 60km/h-150km/h

- بدون نیاز به قراردادن پا بر روی پدال گاز، ترمز و چرخاندن چرخ، مقابله با شرایط شلوغ جاده آسان است.
- تا حد زیادی فشار بر روی راننده را کاهش داده و رانندگی را راحت تر و لذت بخش تر می‌کند.

Scripts 



TJA: حفظ فاصله جانبی و طولی از ۰ تا ۶۰ کیلومتر در ساعت 0km/h-60km/h

نقاط مثبت فروش

چالاک

ایمن

راحت

F O W N I X

- از طریق یک میدان مغناطیسی متناوب و فناوری اتصال القایی ، الکتریسیته منتقل شده و اتصال تلفن همراه و خودرو را ایجاد می کند .
- همچنین این جایگاه مجهز به آلارم یادآور فراموشی تلفن همراه است.

Highlights



- شارژر ۱۵ واتی (چهار ساعت برای شارژ کامل)
- حالات مختلف شارژ را می توان در صفحه نمایشگر مرکزی نمایش داد:
- در حال شارژ، شارژر کامل و هشدار خطای شارژ

Function



- با قراردادن گوشی بر روی جایگاه شارژ ، تلفن همراه شروع به شارژ می کند و زمانی که گوشی خود را برمی دارید میتوانید از آن استفاده کنید. این بی دغدغه ترین پاوربانک است که در حدود ۱ ساعت می توان ۵۰ درصد شارژ را پر کرد.
- عملکرد یادآوری فراموشی تلفن همراه: در صورتی که هنگام پیاده شدن از خودرو تلفن همراه خود را فراموش کنید، آلارم هشدار داده می شود.

Scripts



محدوده خوش آمدگویی (A): هنگامی که کاربر وارد محدوده A می شود و خودرو ریموت را تشخیص می دهد، آیینه ها باز می شوند و چراغ خوش آمدگویی روشن می گردد.

باز کردن قفل هنگام نزدیک شدن (C): هنگامی که خودرو متوجه ورود کاربر به محدوده C شد، قفل خودرو به صورت خودکار باز می شود.

قفل کردن پس از خروج (B): هنگامی که خودرو متوجه خروج کاربر از محدوده B شد، خودرو به صورت خودکار قفل شده و آیینه ها تا می شوند و شیشه ها بالا می آیند.

فرمان قابل تنظیم چهار جهته

پنل دسترسی دستیار رانندگی



پنل دسترسی مولتی مدیا

- فرمان چند منظوره با روکش چرم ظریف ، حس چسبندگی و تسلط را به شما می دهد.
- به دکمه‌های چند منظوره برای دستیار صوتی، تلفن بلوتوث، کروز کنترل تجهیز شده است.
- استفاده از فرمان قابل تنظیم چهار جهته تجربه رانندگی راحتی را برای کاربران فراهم می کند.

Highlights

- صفحه نمایش دوگانه ۱۰.۲۵ اینچی فول LCD
- نمایشگرهای دوگانه می توانند اطلاعات سیستم های چند رسانه ای ، ناوبری و رابط رادارهای ADAS را به شکل همزمان پوشش دهند .
- وضوح صفحه کیلومتر: ۱۲۸۰ * ۴۸۰ و وضوح صفحه نمایش : ۱۹۲۰ * ۷۲۰.
- سه مجموعه از طرح های پس زمینه را می توان بر اساس سلیقه کاربر، با پیوند تم دو صفحه ای (تنظیم تم همزمان صفحه نمایش و کیلومتر شمار) ، به دلخواه تغییر داد.

- صفحه نمایش فول ال سی دی بدون پانل فیزیکی است، سبک های متغیر را نشان می دهد و می تواند انتظارات شخصی کاربران را با سه سبک تم برآورده کند.
- این صفحه با یک انیمیشن شروع می شود که پر از حس و حال رانندگی است،

Function

- سرعت سنج دیجیتال و کیلومتر شمار در دو طرف صفحه کیلومتر قرار دارند و اطلاعات ساده، خوانا و واضح را ارائه می دهند.
- وضعیت خودرو با تصاویر و متن یادآوری می شود و به رانندگان اجازه می دهد با خیال راحت رانندگی کنند.
- اطلاعات جامع خودرو، صدا، نویگیشن، نظارت بر فشار باد لاستیک و ADAS در صفحات جداگانه نمایش داده می شود به گونه ای که در یک نگاه می توان تمامی عملگرهای خودرو را زیر نظر داشت.

Scripts

- با طراحی یکپارچه صفحه نمایش دوگانه، اطلاعات را می توان به سادگی با لمس انگشت خود بین دو صفحه جابجا کرد و به این ترتیب ، دسترسی به تمامی منو ها و عملگرهای خودرو بسیار آسان و سریع می گردد.



• **Highlights**  صدای موتور در حالت توقف تنها ۴۰ دسی بل بوده که به آرامی یک کتابخانه می باشد.

• **Function**  رانندگی بی صدا همزمان با امکان لذت بردن از صدای طنین انداز موتور
• عایق بندی صحیح کابین در مقابل صدای پیشراشه

• **Scripts**  سطح وسیعی از ساختار بدنه خودرو در مقابل صدا عایق بندی شده است تا اطمینان حاصل شود که حتی در سرعت بالا، فضای داخلی خودرو همچنان در آرامش قرار دارد.

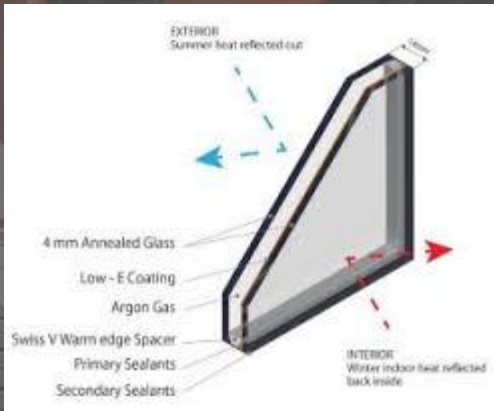

Highlights  • شیشه های عایق صدا با ضخامت ۴ میلی متر

Function  • ورود صدای باد تا سطح 0.4 دسی بل کاهش یافته است.
• همچنین عدم نفوذ صدا به داخل کابین تا حد قابل توجهی بهبود یافته است.

فناوری بالا و لوکس

- ظاهر لایه ای نرم حس تکنولوژی را برجسته می کند.
- تزئینات با کیفیت بالا
- تنظیم الکتریکی و عملکرد گرمایش الکتریکی کیفیت بهتری را ایجاد می کند.

نرم و راحت

- مدل سازی ارگونومیک برای بدن انسان مناسب تر است.
- فوم ضخیم شده و فوم نرم در قسمت نشیمن، سواری را نرم تر و راحت تر می کند.

Function 

ایمن و با کیفیت

- ساختار پایدار صندلی سطح ایمنی راننده و سرنشینان را افزایش می دهد.
- طراحی و تولید مهندسی شده کیفیت عالی را ارائه می دهد.

- در مقایسه با صندلی های مدل معمولی، قاب بالشتک این خودرو از فتر صندلی یکپارچه استفاده می کند که جلوه خوبی دارد و تاثیر صندلی را هنگام نشستن افراد در خودرو بهبود می بخشد.

Scripts 



کیت گرمایش چند منظوره Homey



گرمکن شیشه جلو



گرمکن شیشه عقب



گرمکن آینه های جانبی



گرمکن صندلی ردیف اول



این خودرو به کیت گرمایش چند منظوره Homey تجهیز شده است که شامل گرمکن شیشه جلو و عقب ، گرمکن آینه های جانبی و گرمکن صندلی ردیف اول میباشد. این کیت میتواند گرمای خود را حتی در سرمای زمستان نیز حفظ کند.

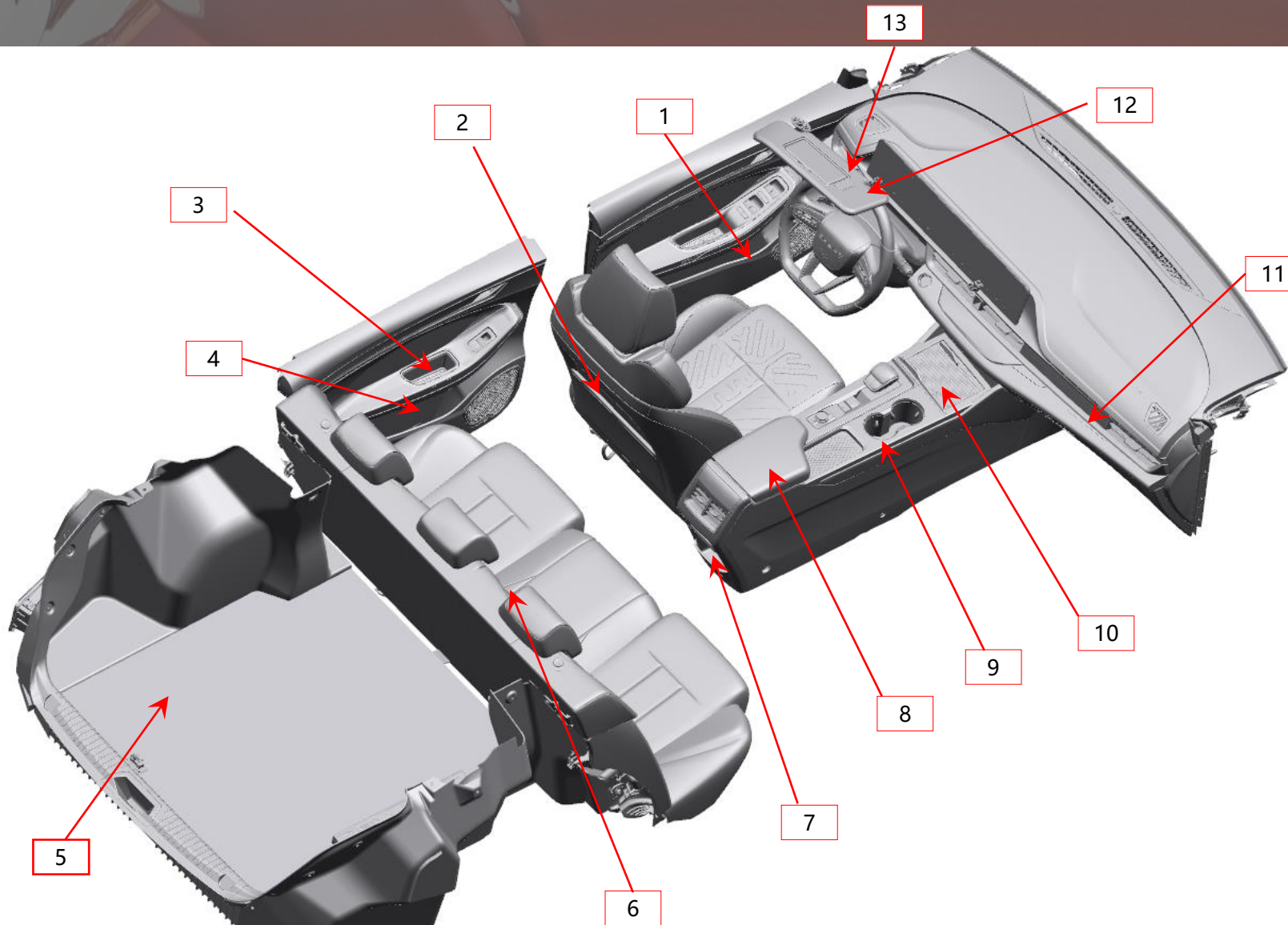

توضیحات	شماره
محفظه درب جلو + نگهدارنده لیوان	۱
جیب نقشه	۲
دستگیره درب عقب	۳
محفظه درب عقب + نگهدارنده لیوان	۴
فضای بار صندوق عقب	۵
آرم رست ردیف دوم به همراه نگهدارنده لیوان	۶
کنسول ردیف عقب	۷
باکس کنسول مرکزی	۸
جا لیوانی ردیف جلو	۹
باکس جلوی کنسول	۱۰
جعبه داشبورد	۱۱
آفتابگیر	۱۲
فضای نگهدارنده آفتابگیر	۱۳

پاکسازی تهویه مطبوع - در تابستان زمانی که موتور را از دور روشن میکنید، بطور خودکار سیستم پاکسازی کابین شروع به کار می کند و می تواند ذرات مضر داخل خودرو را تصفیه کند و در نتیجه محیطی تازه و طبیعی ایجاد کند.

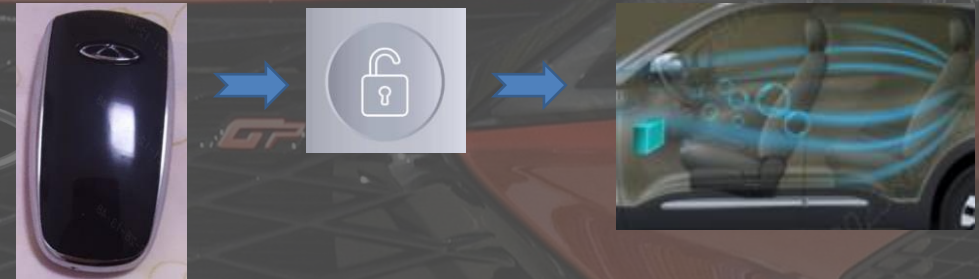

سیستم هوشمند پاکسازی هوای طبیعی می تواند به سرعت فضای کابین را خنک کرده و ذرات مضر که در اثر قرار گرفتن در معرض آفتاب به وجود آمده اند را از بین ببرد.



سیستم پاکسازی هوشمند، در مرحله دوم با بازدهی بیشتر، ذرات باقی مانده و باکتری ها را خنثی می کند.

- در شرایط زمانی که درب خودرو قفل است تا زمانی که راننده درب را برای ورود به خودرو باز می کند، سیستم پاکسازی با روشن کردن درجه چهارم فن، به کار می افتد.
- پس از خاموش شدن خودرو به مدت ۵ دقیقه، این سیستم در صورت برآورده شدن شرایط، روشن می شود و با حداکثر حجم هوا و در حالت گردش به مدت ۱ دقیقه کار می کند.

Highlights



- در تابستان، زمانی که درجه حرارت بالا است، به طوری که متریال پلاستیکی داخلی در حال گرم شدن هستند، سیستم پاکسازی می تواند از قبل روشن شود تا هوای تازه فضای بیرون قبل از سوار شدن، به داخل خودرو وارد شود و به سرنشینان کمک می کند تا از محیطی تازه در کابین لذت ببرند. در نتیجه پس از استفاده طولانی مدت تهویه مطبوع، هرگونه بوی نامطبوع را به بیرون می فرستد. این عملکرد می تواند سیستم پاکسازی را پس از خاموش شدن موتور و قفل شدن خودرو برای خشک شدن میعانات موجود در کانال های تهویه مطبوع روشن کند.

Function



- به این ترتیب، حرارت ایجاد شده در کابین پس از قرار گرفتن در معرض نور خورشید کاهش می یابد و در عین حال، بوی نامطبوع ناشی از داغ شدن متریال داخلی، از خودرو خارج میشود. سیستم پاکسازی هوا در کابین می تواند به طور موثری از ایجاد "بوی نامطبوع" جلوگیری کند.

Scripts



با تشکر واحد توسعه محصول فونیکس

جهت سوالات احتمالی با ما در ارتباط باشید:
تلفن دفتر مرکزی داخلی ۱۳۲۸ آقای عظیمی